



『¥150,000～!!「ダマトリ」
トライアルキャンペーン!!』
(2023年11月1日～2023年12月20日)



NVDTN-1/2Sサイズダマトリ

1/2Sサイズ	¥150,000 ～
1 Sサイズ	¥195,000 ～
2 Sサイズ	¥380,000 ～

(標準バフ無し SUS316)

* 表示価格に消費税は含みません。

お試しはこちら！

80%OFF

ダマトリ単体レンタル(7日間)

¥100,000 → ¥20,000

ユニットタイプもあります！

50%OFF

ダマトリユニットレンタル(7日間)

(エア式ダイヤフラムポンプと2Lホッパ付属)

¥100,000 → ¥50,000

* マルチダマトリの仕様・価格・レンタルはお問い合わせください。

お問い合わせ先

吉田機械興業株式会社 NT事業部
NT東日本(東京支店内)
TEL:03-6214-3900 西田まで



ダマトリシステム

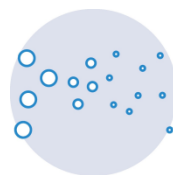

構造と原理

ダマトリノズルはケースとエレメントで構成されており、エレメント内部には、複数の孔を有した3つの部屋があります。この内部での衝突作用によりダマを解し、ズリやせん断力で均一に混合します。

複数の孔を有した3部屋を粉/液が通過

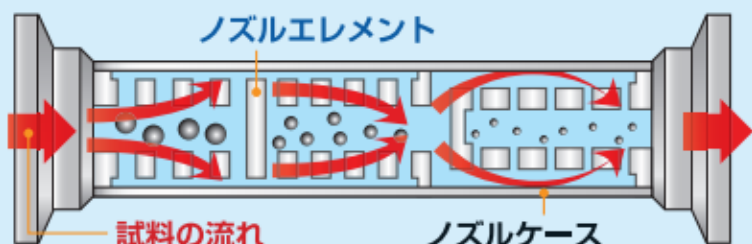

乱流⇒液がすれ合う力(ズリ)
壁衝突・細穴通過
粒子の相互衝突

均一混合

外形寸法

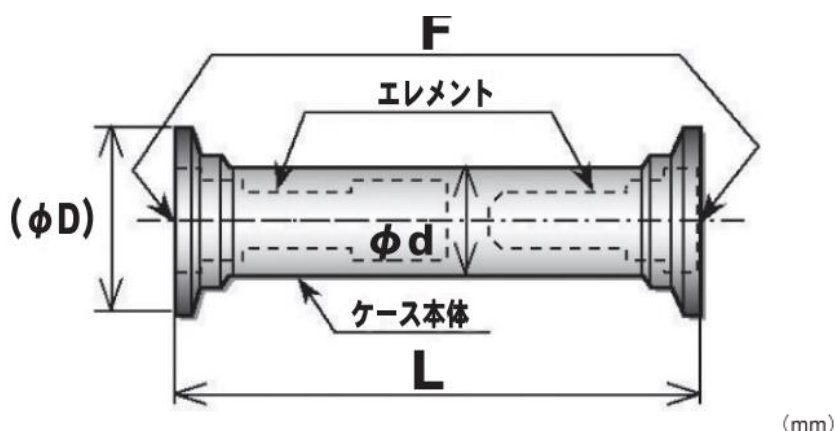

呼び	L 注1)	(φD)	φ d	F 注2)
2 S	220 (314注3)	φ 64.0	φ 48.6	2Sヘルール
1 S 1 S-S	150	φ 50.5	φ 38.1	1Sヘルール
1/2 S	106	φ 34.0	φ 17.3	8Aヘルール

適用スラリー液

呼び	投入可能一次粒径	最大投入可能粒径
2S	0.25 mm	2.2 mm
1S	0.25 mm	2.2 mm
1S-S	0.10 mm	0.7 mm
1/2 S	0.12 mm	0.9 mm

圧力流量線図 (水の場合)

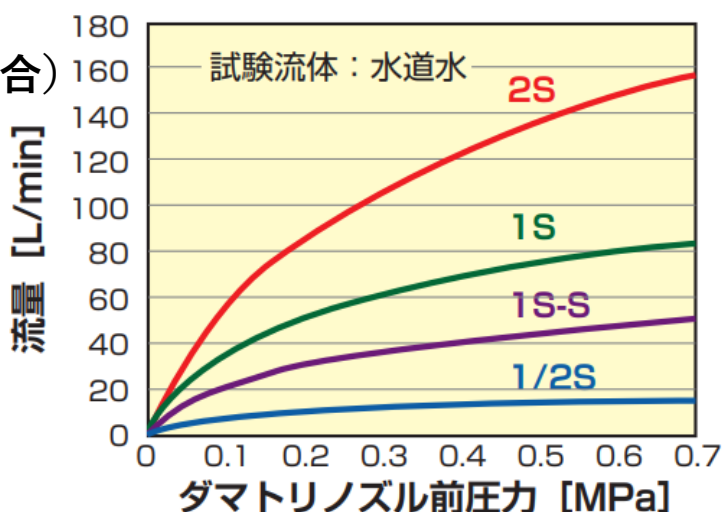

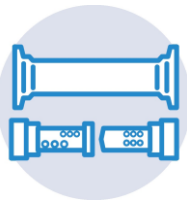

ダマトリシステム導入事例

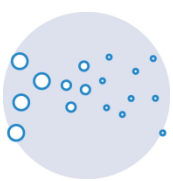

● 攪拌で残るダマを解消

- 塗膜の平滑化
- ストレーナ詰まり解消

● 混合・溶解時間を短縮

- 高分子・ポリマー
 - 濡れにくい材料
 - 造粒粒子の混合・分散
- 混合時間の短縮

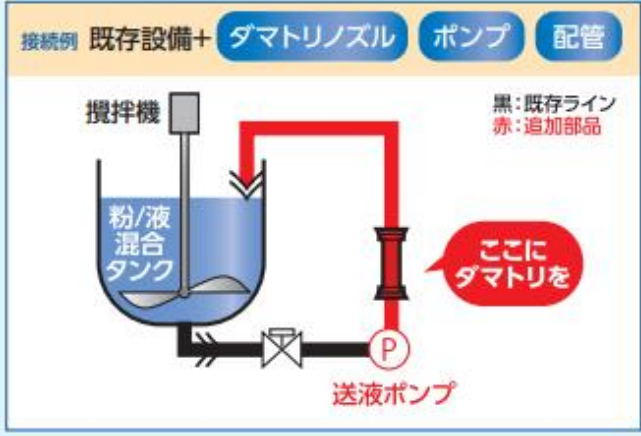
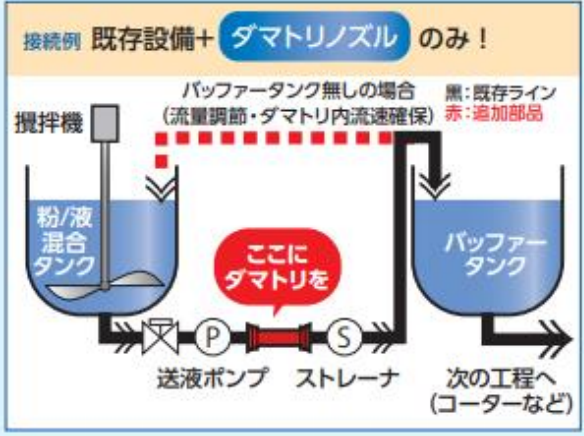

シリカの混合処理



日本アエロジル(株) #200 15 wt-%

ホモミキサーでは混ぜきれない、粉リッチな処理もダマトリであれば可能。
微粉を効率良く濡らす事が出来回転系の処理では時間のかかる粘性のある処理も可能。



日本アエロジル(株) #200 7 wt-%

時間をかけて攪拌しても中々とれない微粉のダマもダマトリでは簡単に解決が可能。